

12 Tubes, profilés et lisses

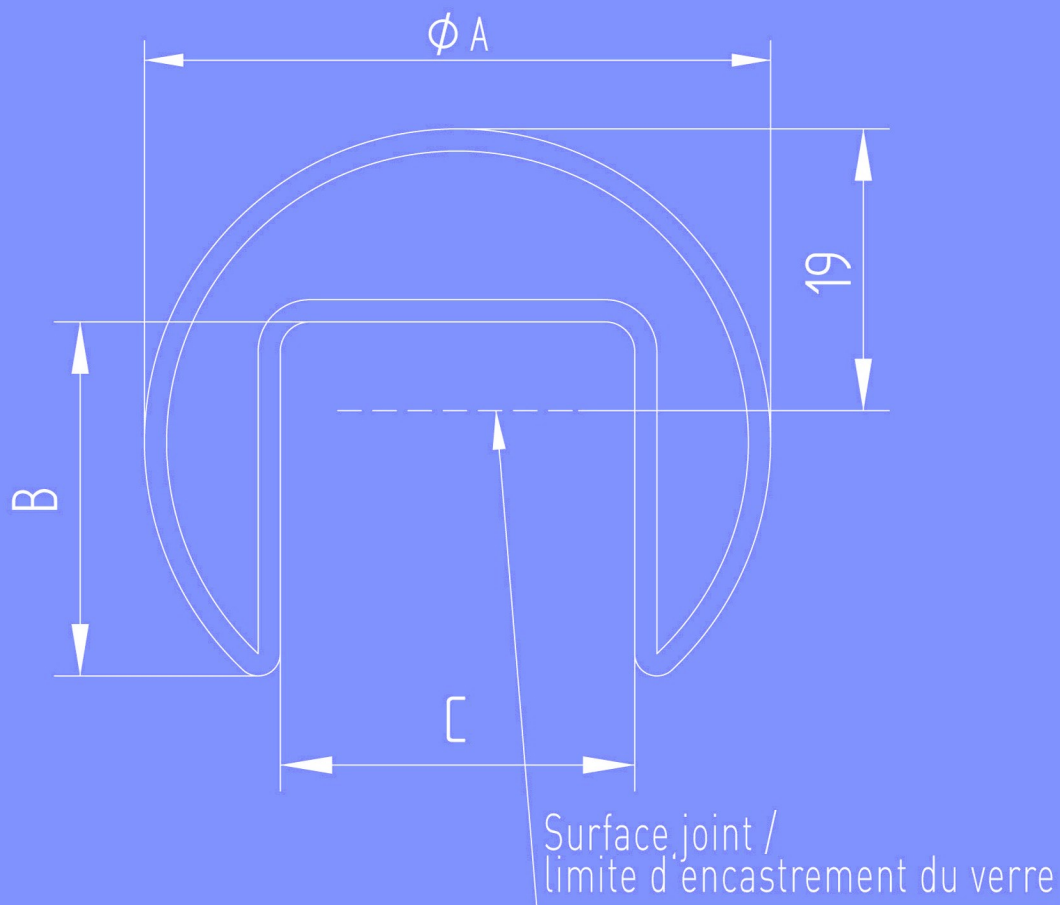

Garde-corps en kit

01 TUBE À GORGE

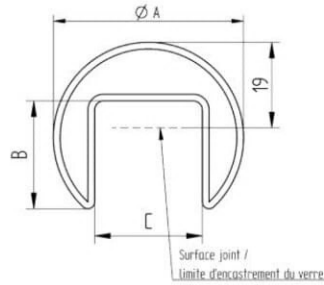

V2A; AISI 304, brossé			
Ø A	B	C	Réf.
42,4 x 1,5	24	24	CN1000424
48,3 x 1,5	30	27	CN1000483
V4A; AISI 316, brossé			
42,4 x 1,5	24	24	CN1100424
48,3 x 1,5	30	27	CN1100483
V4A; AISI 316, poli miroir			
42,4 x 1,5	24	24	CN2550424
48,3 x 1,5	30	27	CN2550483

- longueur de fabrication 6.000 mm
- revêtu individuellement d'un film protecteur
- les tubes à gorges peuvent être coupés sur-mesure. Nous consulter.

JOINTS POUR TUBE A GORGE

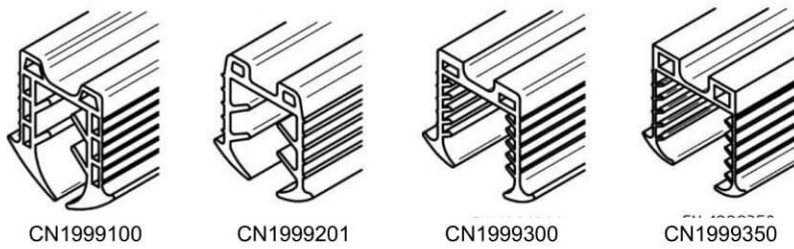

Joints avec lèvres		
Epaisseur du verre	Gorge	Réf.
8,00 - 10,76	24 x 24	CN1999100
12,00 - 16,76	24 x 24	CN1999201
>16,76 - 18,00	24 x 24	CN1999300
>18,00 - 20,76	24 x 24	CN1999350
12,00 - 13,00	30 x 27	CN1999400
14,00 - 18,00	30 x 27	CN1999500
>18,00 - 21,52	30 x 27	CN1999650

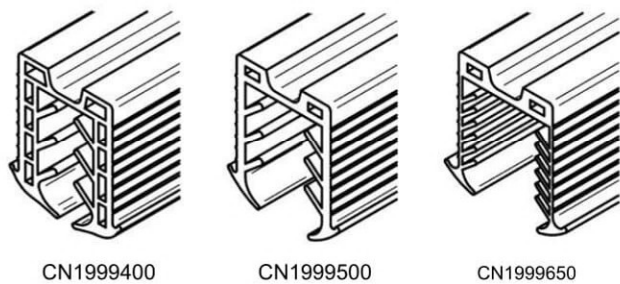

- pour Tube à gorge Ø 42,4 mm und Ø 48,3 mm - rouleau de 30 m vendu également au ml
- les joints peuvent être coupés sur-mesure. Nous consulter.

JOINTS POUR TUBE A GORGE

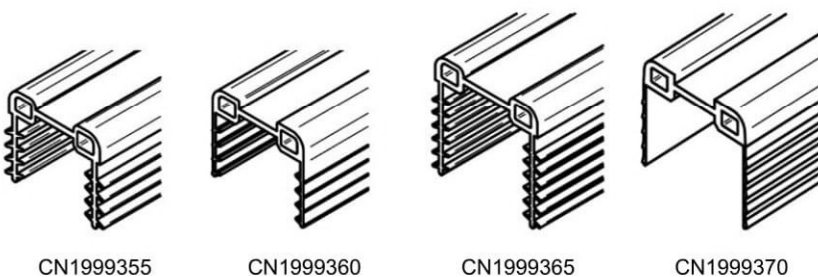

Joints sans lèvres		
Epaisseur du verre	Gorge	Réf.
16,76 - 17,52	24 x 24	CN1999355
21,52	24 x 24	CN1999360
20,76 - 21,52	30 x 27	CN1999365
24,76 - 25,52	30 x 27	CN1999370

- pour Tube à gorge Ø 42,4 mm et Ø 48,3 mm
- rouleau de 50 m vendu également au ml
- les joints peuvent être coupés sur-mesure. Nous consulter.

02 TUBE A DOUBLE GORGE

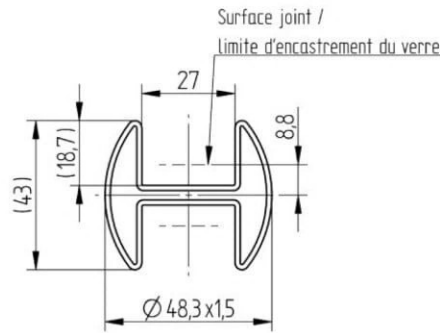

JOINTS POUR TUBE A GORGE

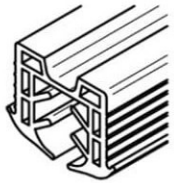

CN1999700

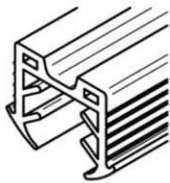

CN1999800

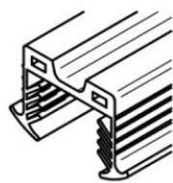

CN1999900

03 TUBE À GORGE OVAL

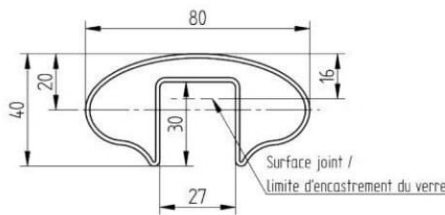

JOINTS POUR TUBE A GORGE

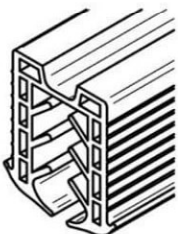

CN1999400

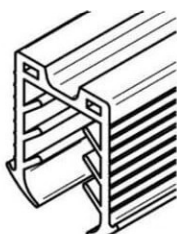

CN1999500

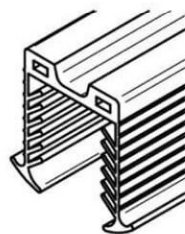

CN1999650

JOINTS POUR TUBE A GORGE

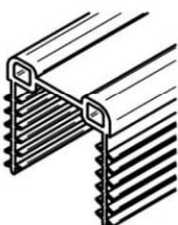

CN1999365

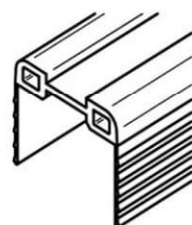

CN1999370

V4A; AISI 316, brossé

Réf.

CN1200483

- longueur de fabrication 6.000 mm
- revêtu individuellement d'un film protecteur
- les tubes à gorges peuvent être coupés sur mesure. Nous consulter.

Jointes avec lèvres

Epaisseur du verre	Gorge	Réf.
8,00 - 13,00	27 x 18,7	CN1999700
14,00 - 18,00	27 x 18,7	CN1999800
>18,00 - 21,52	27 x 18,7	CN1999900

- pour tube à double gorge 43 x 48.3 mm
- rouleau de 30 m vendu également au ml
- les joints peuvent être coupés sur mesure. Nous consulter.

V2A; AISI 304, brossé

Réf.

CN2800000

V4A; AISI 316, brossé

CN2800010

- longueur de fabrication 6.000 mm
- revêtu individuellement d'un film protecteur
- les tubes à gorges peuvent être coupés sur mesure. Nous consulter.

Jointes avec lèvres

Epaisseur du verre	Gorge	Réf.
12,00 - 13,00	30 x 27	CN1999400
14,00 - 18,00	30 x 27	CN1999500
>18,00 - 21,52	30 x 27	CN1999650

- pour Tube à gorge oval 40 x 80 mm
- rouleau de 30 m vendu également au ml
- les joints peuvent être coupés sur mesure. Nous consulter.

Jointes sans lèvres

Epaisseur du verre	Gorge	Réf.
20,76 - 21,52	30 x 27	CN1999365
24,76 - 25,52	30 x 27	CN1999370

- pour Tube à gorge oval 40 x 80 mm
- rouleau de 50 m vendu également au ml
- les joints peuvent être coupés sur mesure. Nous consulter.

04 TUBE À GORGE

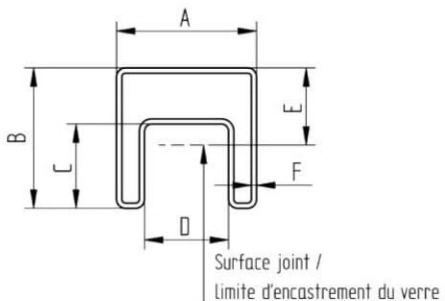

V2A; AISI 304, brossé

A	B	C	D	E	F	Réf.
20	20	10	10	12,5	1,25	CN4002020
25	25	15	15	14,0	1,25	CN4002525
30	30	15	15	19,0	1,25	CN4003030
40	40	24	24	22,0	1,50	CN4004040
60	40	24	24	22,0	1,50	CN4006040

V4A; AISI 316, brossé

40	40	24	24	22,0	1,50	CN4104040
----	----	----	----	------	------	-----------

- longueur de fabrication 6.000 mm, cintrable
- revêtu individuellement d'un film protecteur
- les tubes à gorges peuvent être coupés sur-mesure. Nous consulter.

05 JOINTS POUR TUBE A GORGE



CN1999010



CN1999014



CN1999015

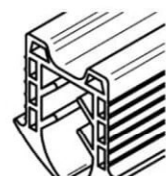

CN1999100

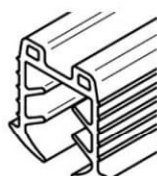

CN1999201

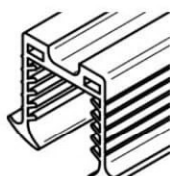

CN1999300

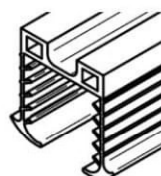

CN1999350-

Joint avec lèvres

Epaisseur du verre	Gorge	Réf.
2,00 - 4,00	10 x 10	CN1999010
4,00 - 6,00	15 x 15	CN1999014
6,00 - 8,00	15 x 15	CN1999015
8,00 - 10,76	24 x 24	CN1999100
12,00 - 16,76	24 x 24	CN1999201
>16,76 - 18,00	24 x 24	CN1999300
18,00 - 20,76	24 x 24	CN1999350

- pour tube à gorge carré
- rouleau de 30 m vendu également au ml
- les joints peuvent être coupés sur-mesure. Nous consulter.

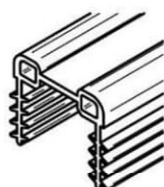

CN1999355

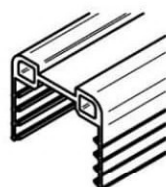

CN1999360

Joint sans lèvres

16,76 - 17,52	24 x 24	CN1999355
21,52	24 x 24	CN1999360

- pour tube à gorge carré
- rouleau de 50 m vendu également au ml
- les joints peuvent être coupés sur-mesure. Nous consulter.

06 MAIN-COURANTE À GORGE EN BOIS

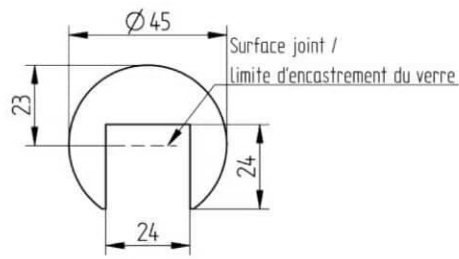
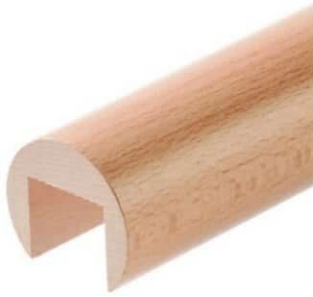

hetre vernis

Réf.

CN5500070

- longueur de fabrication 2.000 mm
- longueurs spéciales sur demande. Nous consulter.
- autres essences nous consulter

07 PROFILÉ POUR TÔLE

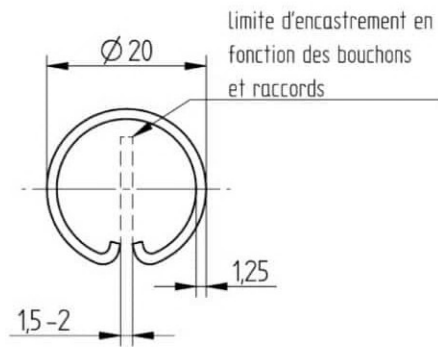

V2A; AISI 304, brossé

Réf.

CN3000050

- longueur de fabrication 6.000 mm
- revêtu individuellement d'un film protecteur
- le profilé peut être coupé sur-mesure. Nous consulter.

08 PROFILÉ DE CONTOUR

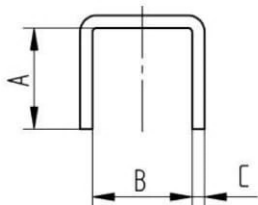

Aluminium, anodisé, brossé			
A	B	C	Réf.
23	24	1,5	CN2100000
Aluminium, brut de presse			
23	24	1,5	CN2100050
Aluminium, E6 / EV1			
23	24	1,5	CN2100056

- longueur de fabrication 6.000 mm
- le profilé peut être coupé sur-mesure. Nous consulter.

V2A; AISI 304, brossé			
24	24	1,5	CN2100150
24	24	3,0	CN2100100
30	27	3,0	CN2100120
V4A; AISI 316, brossé			
24	24	1,5	CN2100160
24	24	3,0	CN2100110
30	27	3,0	CN2100130

- longueur de fabrication 6.000 mm
- revêtu individuellement d'un film protecteur
- le profilé peut être coupé sur-mesure. Nous consulter.

JOINTS POUR TUBE A GORGE

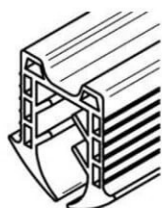

CN1999100

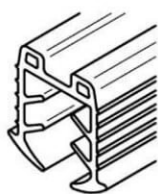

CN1999201

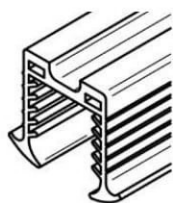

CN1999300

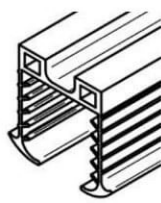

CN1999350

Joint avec lèvres		
Epaisseur du verre	Gorge	Réf.
8,00 - 10,76	24 x 24	CN1999100
12,00 - 16,76	24 x 24	CN1999201
>16,76 - 18,00	24 x 24	CN1999300
18,00 - 20,76	24 x 24	CN1999350
12,00 - 13,00	30 x 27	CN1999400
14,00 - 18,00	30 x 27	CN1999500
>18,00 - 21,52	30 x 27	CN1999650

- pour tube à gorge Ø 42,4 mm et Ø 48,3 mm - rouleau de 30 m vendu également au ml
- les joints peuvent être coupés sur-mesure. Nous consulter.

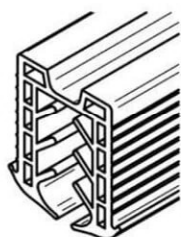

CN1999400

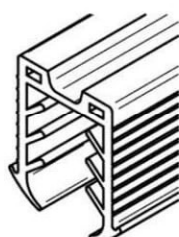

CN1999500

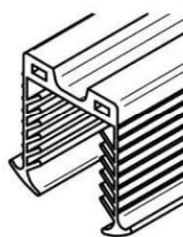

CN1999650

JOINTS POUR TUBE A GORGE

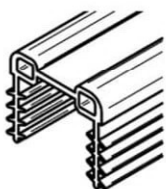

CN1999355

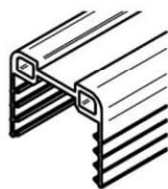

CN1999360

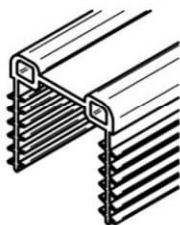

CN1999365

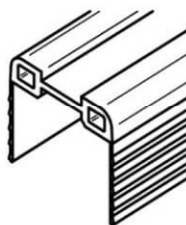

CN1999370

Joint avec lèvres		
Epaisseur du verre	Gorge	Réf.
16,76 - 17,52	24 x 24	CN1999355
21,52	24 x 24	CN1999360
20,76 - 21,52	30 x 27	CN1999365
24,76 - 25,52	30 x 27	CN1999370

- pour Tube à gorge Ø 42,4 mm et Ø 48,3 mm
- rouleau de 50 m vendu également au ml
- les joints peuvent être coupés sur-mesure. Nous consulter.

09 TUBE

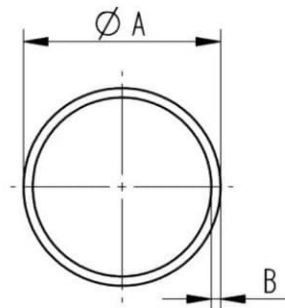

V2A; AISI 304, brossé

Ø A	B	Réf.
12,0	1,5	CN1000050
33,7	2,0	CN1000100
42,4	2,0	CN1000120
42,4	2,6	CN1000130
48,3	2,0	CN1000140
48,3	2,6	CN1000150

V4A; AISI 316, brossé

33,7	2,0	CN1100115
42,4	2,0	CN1100120
48,3	2,0	CN1100140

- tube inox soudé
- suivant EN ISO 1127
- longueur de fabrication 6.000 mm
- le tube peut être coupé sur-mesure. Nous consulter. Autres diamètres sur demande.

10 TUBE

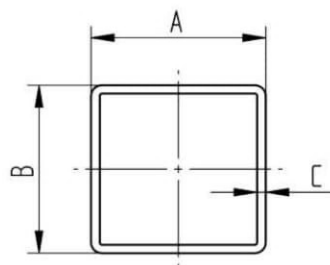

V2A; AISI 304, brossé

A	B	C	Réf.
40	40	2	CN1000176
40	20	2	CN1000177

- suivant DIN EN 10305-5
- longueur de fabrication 6.000 mm
- le tube peut être coupé sur-mesure. Nous consulter. Autres sections sur demande.

11 ROND PLEIN / LISSE

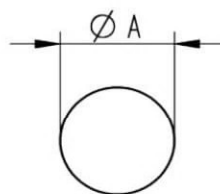

V2A; AISI 304, brossé

Ø A	Réf.
10	CN1000300
12	CN1000310
14	CN1000320

- étirée à froid H9, selon DIN 671
- longueur de fabrication 6.000 mm
- la barre peut être coupée sur-mesure. Nous consulter.

V4A; AISI 316, brossé

10	CN1100300
12	CN1100310

- étirée à froid H9, selon DIN 671
- Longueur de fabrication 3.000 mm
- la barre peut être coupée sur-mesure. Nous consulter. Autres sections sur demande.

Garde-corps en kit



Contact

Adresse: Rue Saint Nicolas 109/3 B-5000 Namur

Tel: +32(0)496 65 00 32

Site internet: gardecorpsenkit.be

E-mail: info@gardecorpsenkit.be